

Les dimensions doivent être ajustées en fonction de l'épaisseur du matériau, jeu possible 1-2cm

**PIÈCES EXTÉRIEURES**

**Echelle du document** 1cm = 10cm

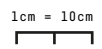

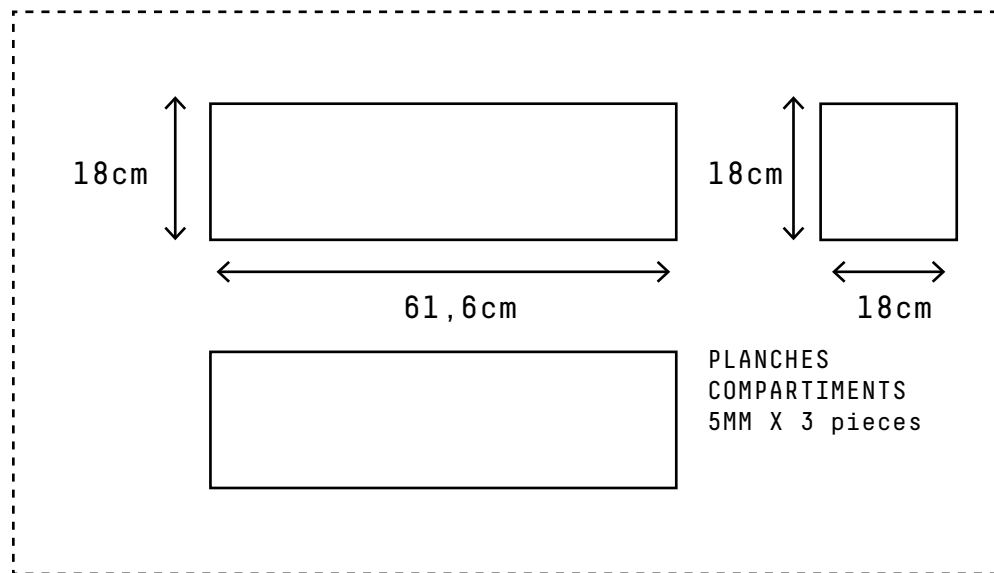
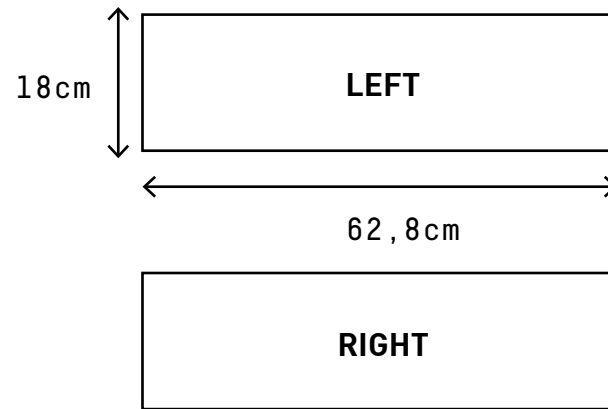
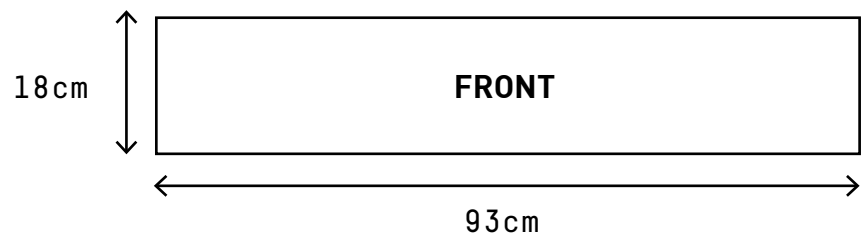
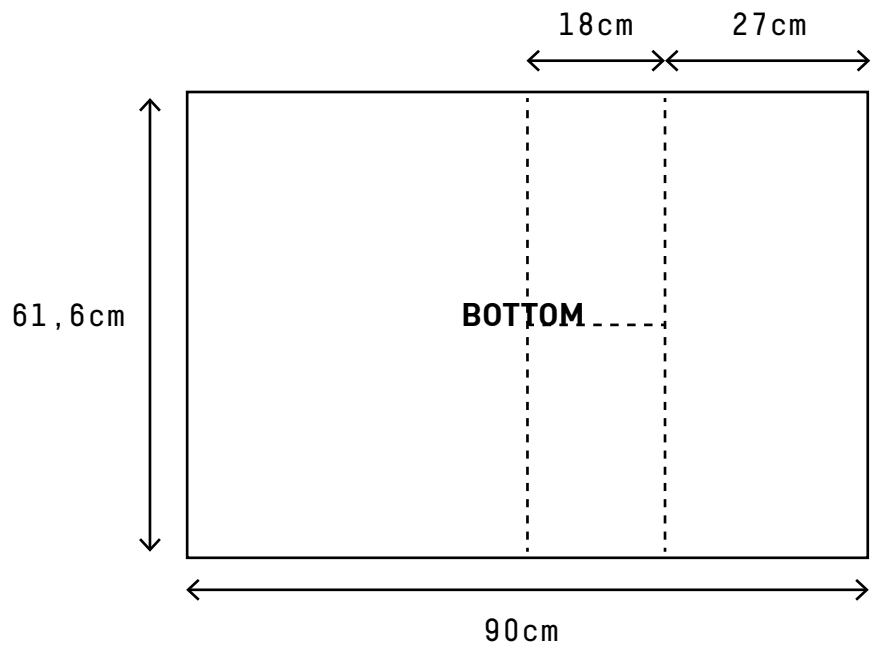

Les dimensions doivent être ajustées en fonction de l'épaisseur du matériau, jeu possible 1-2cm

**PIÈCES INTÉRIEURES**

TIROIR DU BAS

**Echelle du document**



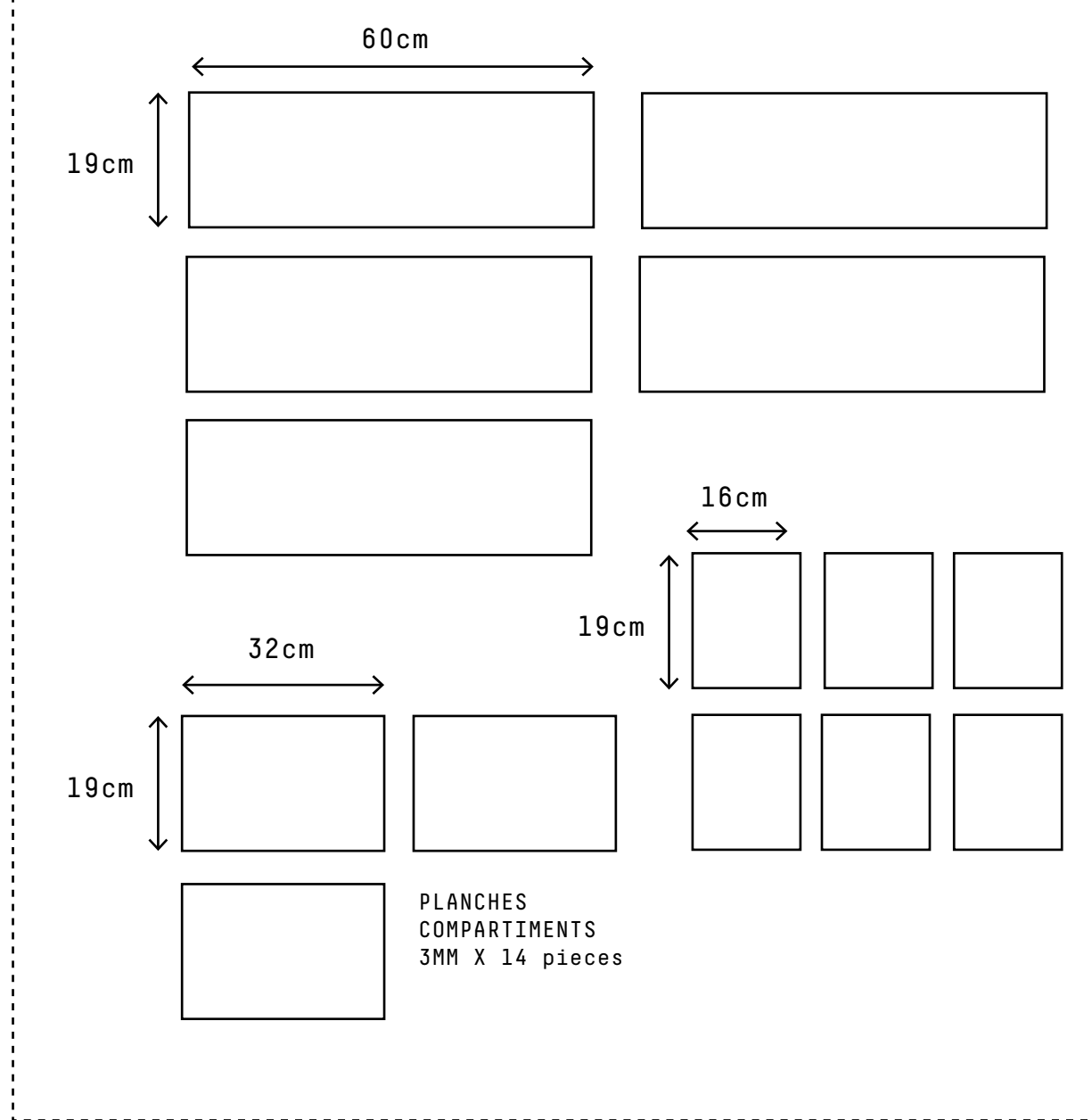
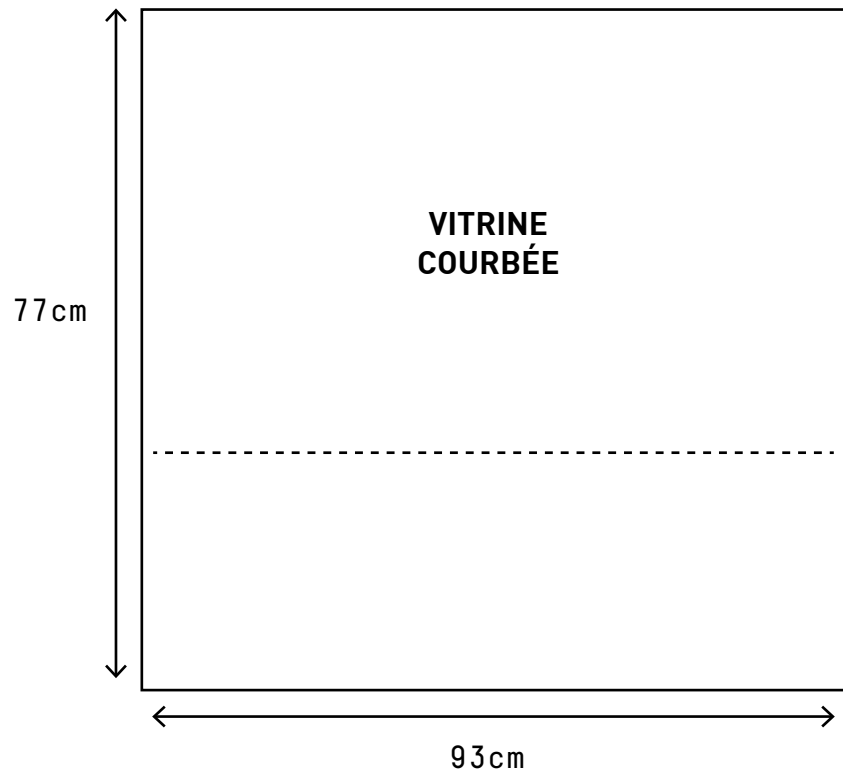
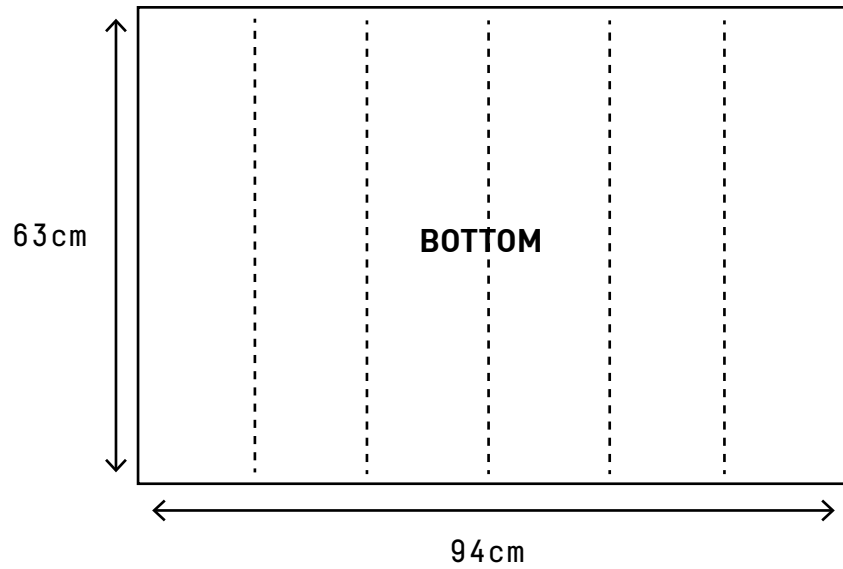

Les dimensions doivent être ajustées en fonction de l'épaisseur du matériau, jeu possible 1-2cm

**PIÈCES INTÉRIURES**

PARTIE VITRINE

**Echelle du document** 1cm = 10cm

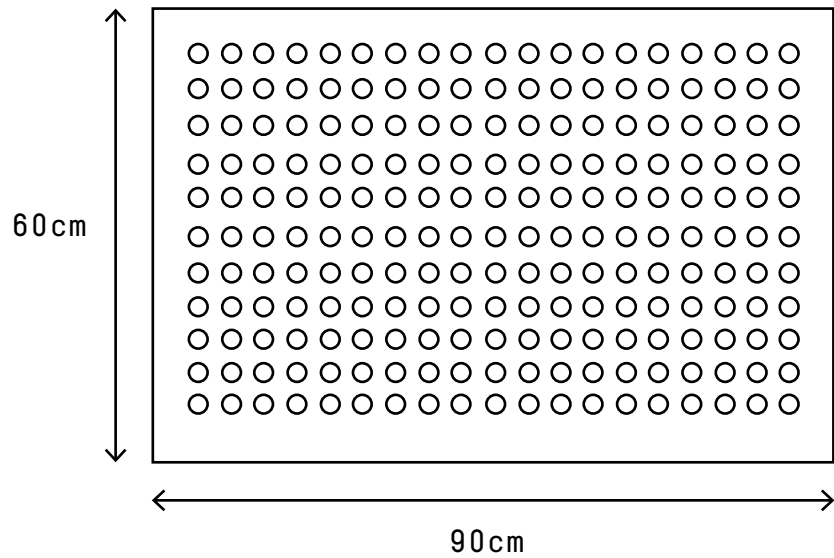

Les dimensions doivent être ajustées en fonction de l'épaisseur du matériau, jeu possible 1-2cm

**PIÈCES INTÉRIEURES**

PANNEAU PERFORÉ 6MM

**Echelle du document** 1cm = 10cm

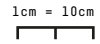

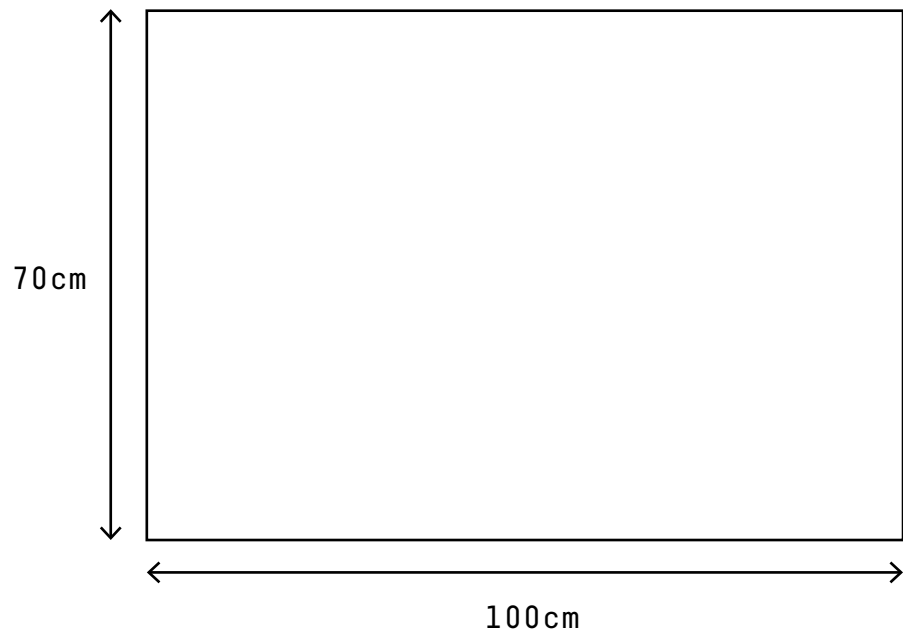

Les dimensions doivent être ajustées en fonction de l'épaisseur du matériau, jeu possible 1-2cm

**PIÈCES INTÉRIEURES**

PLATEAU ROULETTES

**Echelle du document**  1cm = 10cm